

1. Märk på och borra för 4st infästningar i väggen, enligt hålbild på boxens baksida.. För sedan in boxen i hållet och fäst boxen med lämpliga beslag.
OBS, det är viktigt att väggen är rak. Om inte, justera då med hjälp av brickor. Är väggen inte rak kan det uppstå problem med att stänga dörren.
Springan mellan dörr och ram ska vara jämn och rak runt om.

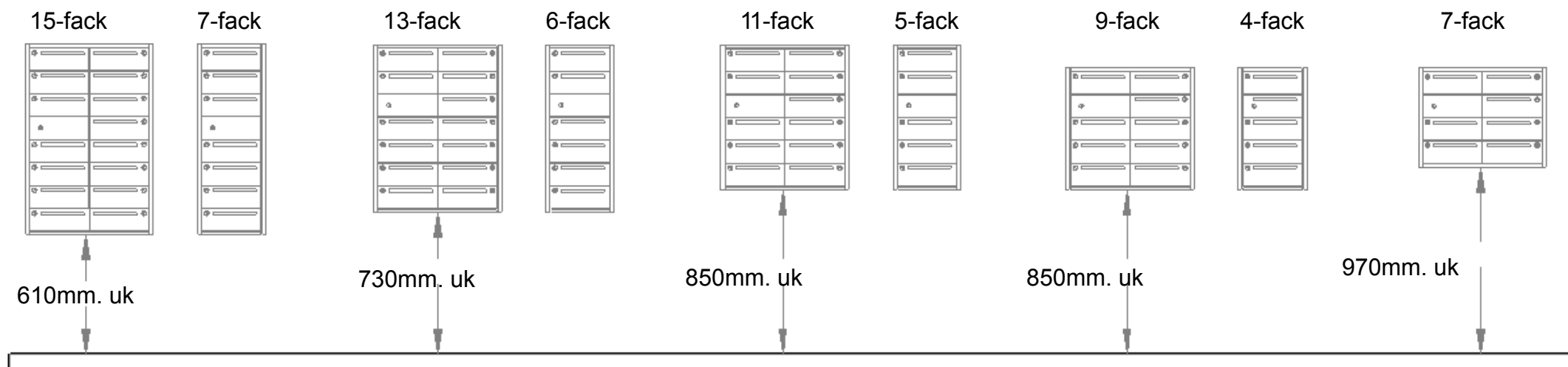

GOLV





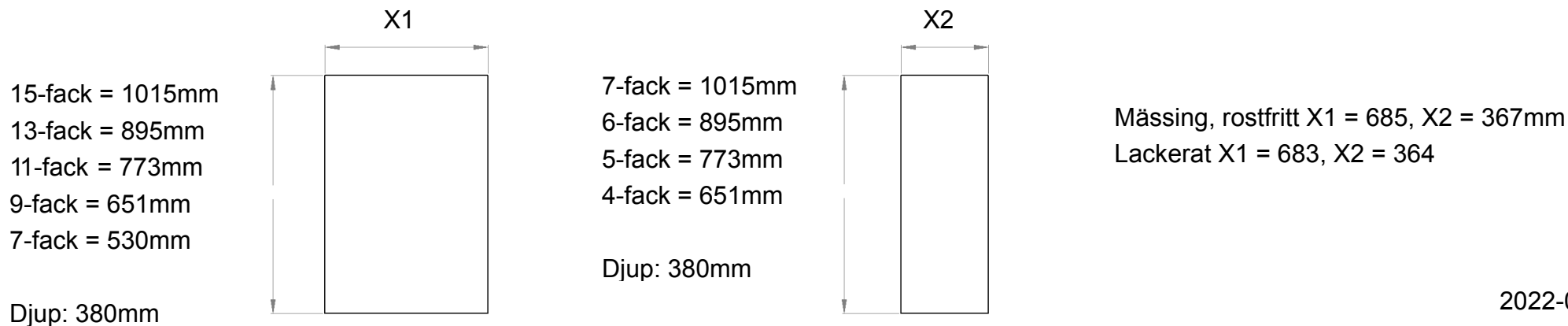



Måtten är rekommendationer. Kraven är: Lägsta inläggshöjd för enskilt postfack 700mm, högsta inläggshöjd för enskilt postinlägg 1600mm (cc mått inkastspringa nedre/övra postfack).

Håltagning. OBS mått är exakta mått boxen.



2022-01-01

Numreringen av de enskilda facken ska börja längst ner till vänster med första avlämningsstället på nedersta plan och vidare uppåt kolumn för kolumn.

 <input type="text"/> Bv 3:a dörren Lgh nr: 1003	 <input type="text"/> 1 Trp 3:a dörren Lgh nr: 1103	 <input type="text"/> 2 Trp 3:a dörren Lgh nr: 1203
 <input type="text"/> Bv 2:a dörren Lgh nr: 1002	 <input type="text"/> 1 Trp 2:a dörren Lgh nr: 1102	 <input type="text"/> 2 Trp 2:a dörren Lgh nr: 1202
 <input type="text"/> Bv 1:a dörren Lgh nr: 1001	 <input type="text"/> 1 Trp 1:a dörren Lgh nr: 1101	 <input type="text"/> 2 Trp 1:a dörren Lgh nr: 1201

Respektive fack ska vara märkt med mottagarens namn samt lägenhetsnummer. Efternamnet anges först.

För personer med rörelsehinder eller annan orsak, kan enskilt avlämningsställe i boxanläggningen få annan placering.

Nammmärkningmall finns på www.boxitdesign.se/namn.html

ÖVRIG INFORMATION

Beställning av huvudlåscylinder sker genom anmälan till Postnord minst 3 veckor innan anläggningen tas i bruk via hemsidan www.fastighetsboxar.se

Underhåll:

Lås och rörliga detaljer oljas 2ggr/år. Efterdra muttrar och skruvar minst en gång per år.

Rengöring rostfria ytor

- Dammsug med munstycke med mjukborste
- Rengör med Ajax fönsterputs. Häxans metall puts kan också användas
- Torka av med en ren microfiberduk.

OBS putstrasan får inte ha slipande effekt

Rengöring mässing och koppar

- Dammsug med munstycke med mjukborste
- Torka med putstrasa med Häxans metallputs.
- Torka av med ren microfiberduk.

OBS putstrasan får inte ha slipande effekt

2021-10-01